

1. CONTENIDO

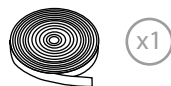

 **CONTENIDO**

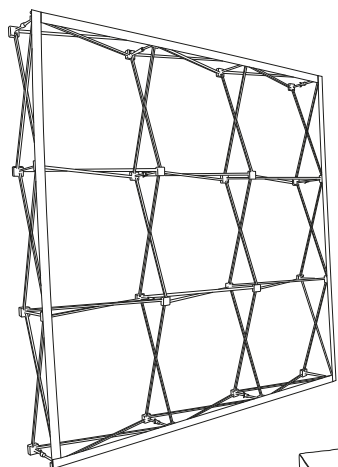

x1

Abra la bolsa, compruebe el contenido de la bolsa y saque todas las piezas cuidadosamente.



x1

Para la construcción del Pop Up, primero se recomienda desplegar su estructura en el suelo y no ponerla de pie hasta tener que fijar la gráfica, como se muestra en los próximos 2 pasos a continuación.

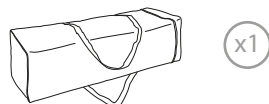

x1

1

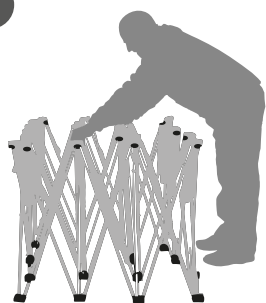

2

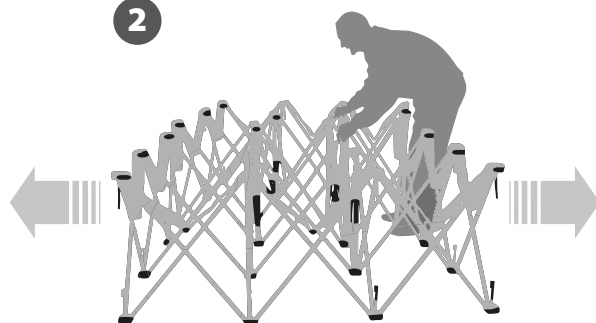

Para aquellos casos en los que el **cliente suministra** el gráfico, se recomienda hacer uso de los materiales enumerados en el siguiente **código QR** (busque la descarga del archivo de Excel). Póngase en contacto con nosotros o visite www.cashdisplay.com para obtener más información.



2. INSTALACIÓN DE LA ESTRUCTURA

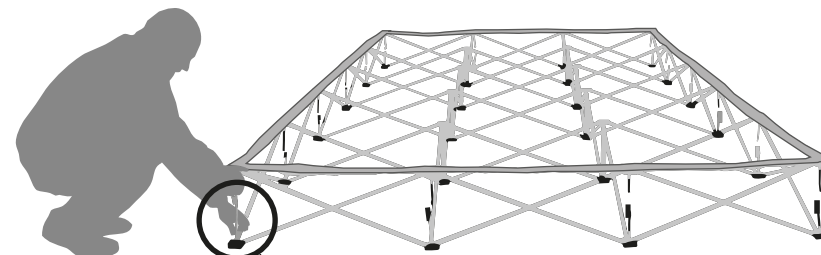

3

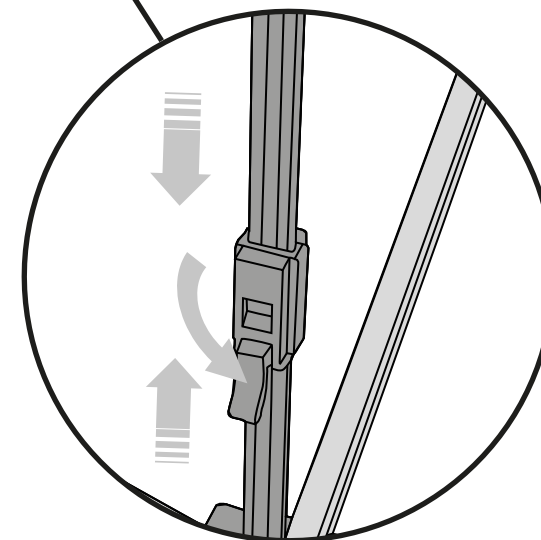

4. FIJACIÓN DE LA GRÁFICA

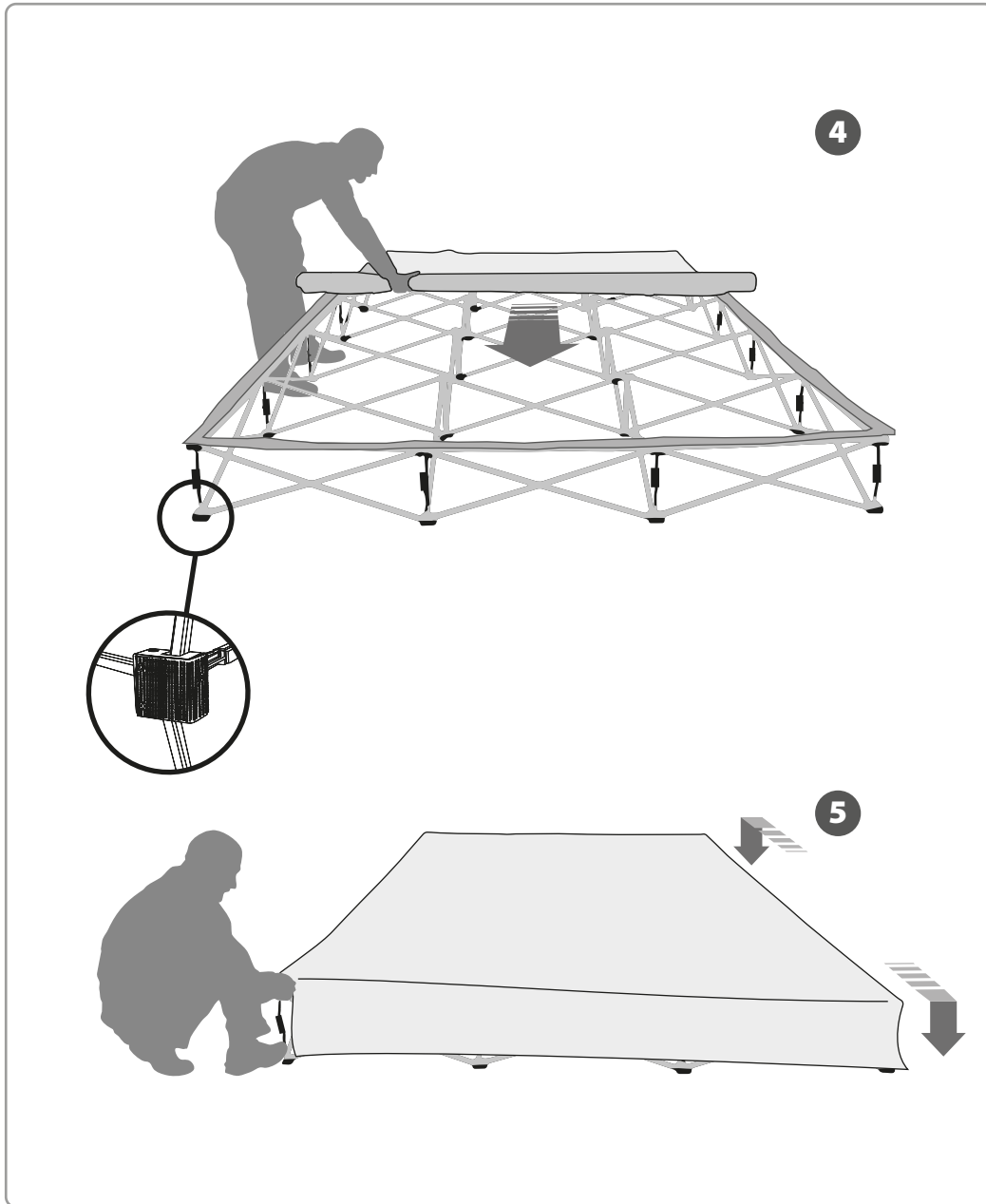

4. LEVANTAR EL POP UP

