

1. CONTENIDO + FIJACIÓN GRÁFICA

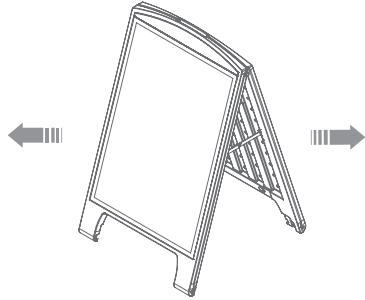

 CONTENIDO

x1



Abra y compruebe el contenido de las cajas y saque todas las piezas con cuidado.

Para configurar Street SingPro Deco, debe colocar sus gráficos (suministrados por separado) en el marco superior siguiendo los siguientes pasos que se describen a continuación.

FIJACIÓN DE LA GRÁFICA

1

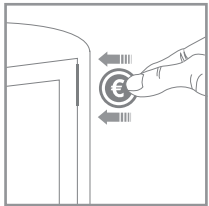

2

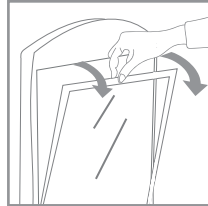

3

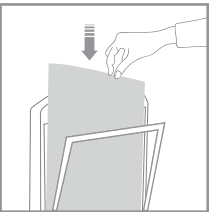

4

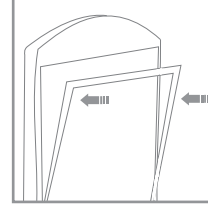

Para aquellos casos en los que el gráfico sea **suministrado por el cliente**, recomendamos hacer uso de los materiales enumerados en el siguiente código QR (escanear para descargar archivo Excel). Comuníquese con nosotros o visite www.cashdisplay.com para obtener más información.



2. CONSTRUCCIÓN DE LA ESTRUCTURA



1

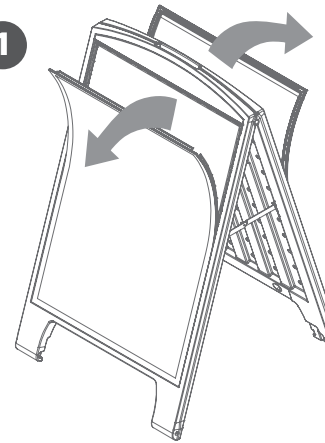

2

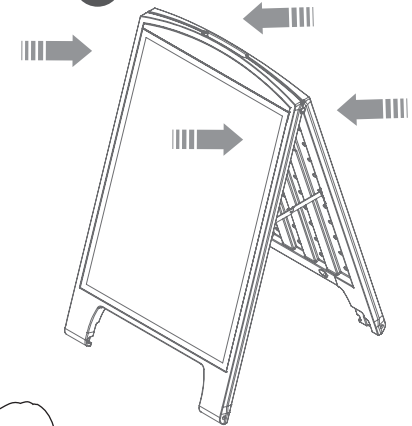

2. FACIL DE LLEVAR

